

# **Выносной терминал Turbo Flow UFG**

Руководство по эксплуатации  
BT-UFG.00.00.000 РЭ



## Содержание

1	Описание и работа.....	5
1.1	Назначение изделия .....	5
1.2	Основные технические характеристики .....	5
1.3	Комплектность .....	6
1.4	Состав ВТ.....	7
1.5	Обеспечение взрывозащищенности .....	7
1.6	Маркировка и пломбирование .....	7
1.7	Упаковка.....	8
2	Использование по назначению .....	8
2.1	Эксплуатационные ограничения .....	8
2.2	Меры безопасности.....	8
2.3	Рекомендации по монтажу .....	8
2.4	Устройство и работа ВТ .....	9
3	Техническое обслуживание.....	20
4	Транспортирование.....	20
5	Хранение.....	20
6	Утилизация.....	21
7	Гарантии изготовителя .....	21
8	Послегарантийное обслуживание .....	22
Приложение А	Перечень документов, на которые даны ссылки.....	23
Приложение Б	Пример записи условного обозначения устройства .....	24
Приложение В	Внешний вид устройства .....	25
Приложение Г	Формы печатных отчетов .....	29
Приложение Д	Разрядность единиц измерения по СТО Газпром 5.37-2011.....	32
Приложение Е	Схема электрическая соединений.....	33
Приложение Ж	Схема пломбирования .....	35
Приложение И	Схема обеспечения искробезопасности.....	37

Настоящее руководство по эксплуатации (РЭ) распространяется на выносной терминал Turbo Flow UFG и содержит сведения о конструкции и принципе действия, необходимые для правильной и безопасной эксплуатации, а также правила технического обслуживания, хранения и транспортирования.

Перечень нормативных документов приведен в приложении А.

К монтажу и обслуживанию изделия допускаются лица, ознакомленные с настоящим РЭ и имеющие квалификационную группу по обслуживанию электроустановок не ниже III.

Предприятие-изготовитель оставляет за собой право вносить в конструкцию изделия изменения не принципиального характера, не влияющие на метрологические характеристики и функциональные возможности прибора, без отражения их в настоящем руководстве по эксплуатации.

В данном РЭ применены следующие условные обозначения:

АКБ – аккумуляторная батарея;

АСУТП – автоматизированные системы управления технологическим процессом;

ВТ – выносной терминал в пластиковом корпусе

ВТМ – выносной терминал в металлическом корпусе

ИБП – источник бесперебойного питания;

ОТК – отдел технического контроля;

ПК – персональный компьютер;

ПО – программное обеспечение;

РЭ – руководство по эксплуатации.

## 1 Описание и работа

### 1.1 Назначение изделия

1.1.1 Выносной терминал (далее – ВТ) предназначен для питания (с искрозащитой или без искрозащиты) расходомера-счетчика газа ультразвукового Turbo Flow UFG (далее – расходомер) и обеспечения обмена информации с ним по интерфейсу RS-485 (протокол ModBus).

ВТ может быть выполнен в зависимости от заказа в пластиковом или в металлическом корпусе ВТ(М).

1.1.2 ВТ формирует стабилизированное напряжение для питания, подключенного к нему прибора в пределах диапазона допустимых токов потребления, одновременно обеспечивая гарантированную защиту от превышения выходного напряжения и тока сверх установленных значений в соответствии с требованиями ГОСТ 30852.0 для подгруппы ПВ и устанавливается вне взрывоопасных зон.

1.1.3 ВТ обеспечивает удаленный доступ к данным и параметрам расходомера: чтение текущих данных и архивов, чтение и запись настроечных параметров, ввод данных оператора с клавиатуры и отображение информации на жидкокристаллическом индикаторе (далее ЖКИ), а также печать необходимых отчетов на принтере.

1.1.4 Сохраняет в памяти последние считанные архивные данные из расходомера на заданный период времени;

1.1.5 Обмен информации с диспетчером или АСУТП по 2-м независимым гальванически развязанным портам интерфейса связи RS-485, протокол ModBus, с организацией «прозрачного» канала связи с расходомером.

1.1.6 Выполняет функцию источника бесперебойного питания (ИБП) – автоматический переход с сетевого питания на резервный источник питания;

1.1.7 Выполняет индикацию наличия сетевого напряжения, заряда аккумулятора, наличия (нормы) выходного напряжения, срабатывания защиты по току.

### 1.2 Основные технические характеристики

1.2.1 Основные технические характеристики ВТ приведены в таблице 1.

Таблица 1

Технические характеристики	Значение характеристики
Выходное напряжение, В	12±0,5; 18±0,5; 24±0,5 (в зависимости от исполнения)
Максимальный выходной ток, А	0,5; 2 (в зависимости от исполнения)
Температура окружающего воздуха, °С – ВТ; – ВТ(М)	от минус 10 до плюс 40 от минус 30 до плюс 40
Относительная влажность воздуха при T=35 °С, не более, %	95 (без конденсации влаги)
Напряженность внешнего магнитного поля частотой 50 Гц, не более, А/м	400
Амплитуда вибрации частотой 5-25 Гц, не более, мм	0,1
Напряжение питания, В: – от сети – от АКБ – от внешнего источника	~ 220±10% = 12-14/= 24-28 = 12-14/= 24-28
Масса не более, кг – ВТ; – ВТ(М)	1,9 7,6

Продолжение таблицы 1

Технические характеристики	Значение характеристики
Габаритные размеры, мм – ВТ; – ВТ(М)	118×113×70 300×200×165
Полный средний срок службы, лет, не менее	10
Средняя наработка на отказ, ч, не менее	80 000
Степень защиты корпуса от проникновения пыли и воды – ВТ; – ВТ(М)	IP54 IP65

1.2.2 Пример записи условного обозначения изделия при заказе и в технической документации приведен в приложении Б.

1.2.3 Внешний вид изделия (в зависимости от исполнения) и основные размеры приведены в приложении Б.

1.2.4 Для обеспечения полного заряда АКБ внешнее напряжение постоянного тока должно быть не менее 13,8 В/27,6 В.

### 1.3 Комплектность

1.3.1 Комплект поставки ВТ приведен в таблице 2.

Таблица 2

Наименование	Обозначение	Кол-во	Примечание
Выносной терминал	ВТ/ВТ(М)	1 шт.	Модификация в зависимости от заказа
Паспорт	ВТ.00.00.000 ПС	1 экз.	
Руководство по эксплуатации	ВТ-UFG.00.00.000 РЭ	1 экз.	

### 1.4 Состав ВТ

#### 1.4.1 Корпус

В зависимости от исполнения ВТ/ВТ(М) в качестве корпуса применен пластиковый или металлический герметичный корпус, обеспечивающий степень защиты от воды и пыли. Коммуникации с внешним оборудованием, кроме принтера и USB-FLASH накопителя реализованы через гермовводы или герметичные разъемы.

#### 1.4.2 Клавиатура

Для обеспечения интерактивной работы с оператором ВТ оборудован емкостной клавиатурой с 16-ю кнопками.

#### 1.4.3 Дисплей

Дисплей терминала представляет собой монохромный ЖК-индикатор разрешением 240x160 для ВТ(М) и 240x128 для ВТ.

#### 1.4.4 Источник бесперебойного питания

ИБП обеспечивает преобразование напряжения внешней питающей сети ~220 В 50 Гц в стабилизированное выходное напряжение заданного номинала. В качестве сетевого источника питания используется импульсный АС-DC источник питания с функциями ИБП.

#### 1.4.5 Блок искрозащиты канала питания

ВТ обеспечивает функцию искрозащиты и для реализации данной функции ВТ содержит в канале питания дублированные активные барьеры искрозащиты, обеспечивающие защиту, как от превышения допустимого напряжения на выходе, так и от превышения максимально допустимого тока.

#### 1.4.6 Блок искрозащиты интерфейса связи RS-485

При подключении к ВТ линии связи с прибором учёта по интерфейсу RS-485 линии данного интерфейса защищены пассивными барьерами искрозащиты, обеспечивающими защиту как от

превышения допустимого напряжения на выходе, так и от превышения максимально допустимого тока.

#### **1.4.7 Блок гальванической развязки интерфейса связи RS-485**

Для обеспечения связи с расходомером ВТ оснащен модулем гальванической развязки интерфейса связи RS-485. Данный модуль осуществляет передачу сигналов интерфейса RS-485 с одновременным исключением гальванической связи между ВТ и расходомером. Это позволяет устранить возможные проблемы, вызванные подключением оборудования на концах линии связи к системам заземления с различными потенциалами.

1.4.8 Блок индикация наличия сетевого напряжения, заряда аккумулятора, наличия и нормы выходного напряжения, обмена по каналу связи

Индикация наличия сетевого напряжения, заряда аккумулятора, наличия и нормы выходного напряжения, обмена по каналу связи осуществляется с помощью светодиодных индикаторов, выведенных на переднюю панель ВТ.

1.4.9 Переключатель SB1 включает терминальный резистор 120 Ом связи с ПП по каналу RS-485, по каналу АСУТП1 и АСУТП2 терминальный резистор включен постоянно.

### **1.5 Обеспечение взрывозащищенности**

1.5.1 Выходные цепи ВТ выполнены в искробезопасном исполнении в соответствии с ГОСТ 31610.0, ГОСТ 31610.11 и ГОСТ ИЕС 60079-1. ВТ имеет маркировку взрывозащиты [Ex ib Gb] ПС.

### **1.6 Маркировка и пломбирование**

1.6.1 Маркировка на корпусе ВТ должна содержать следующие данные:

- наименование ВТ;
- наименование предприятия-изготовителя, его товарный знак;
- количество каналов;
- напряжение питания;
- степень защиты корпуса;
- Ex-маркировку (при необходимости);
- искробезопасные параметры выходных цепей (при необходимости);
- диапазон температур окружающей среды;
- заводской номер и дату изготовления.

1.6.2 Пломбирование изделия производится предприятием-изготовителем.

### **1.7 Упаковка**

1.7.1 Упаковка обеспечивает сохранность изделия при хранении и транспортировании.

1.7.2 Упаковывание производится в закрытых вентилируемых помещениях при температуре окружающего воздуха от 15 до 40 °С и относительной влажности воздуха до 80 %.

1.7.3 ВТ упаковывается в потребительскую тару – картонный ящик исполнения Д по ГОСТ 9142 при транспортировании только автомобильным транспортом. При транспортировании другими видами транспорта ВТ упакованный в потребительскую тару, укладывается в транспортную тару – деревянный ящик по ГОСТ 5959.

## 2 Использование по назначению

### 2.1 Эксплуатационные ограничения

2.1.1 Монтаж, ввод в эксплуатацию ВТ производится организацией, имеющей разрешение предприятия-изготовителя.

2.1.2 ВТ является неремонтируемым в условиях эксплуатации изделием, ремонт осуществляется предприятием-изготовителем, или организацией, имеющей разрешение предприятия-изготовителя.

### 2.2 Меры безопасности

2.2.1 К эксплуатации ВТ допускаются лица, изучившие настоящее руководство по эксплуатации и прошедшие необходимый инструктаж.

2.2.2 При подготовке изделия к использованию должны соблюдаться «Правила технической эксплуатации электроустановок потребителей» и «Правила техники безопасности при эксплуатации электроустановок потребителей».

2.2.3 При обнаружении внешних повреждений изделия или кабелей следует отключить изделие до выяснения возможности его дальнейшей эксплуатации.

2.2.4 В процессе работ по монтажу или ремонту изделия запрещается использовать неисправные электроприборы и электроинструменты.

2.2.5 При проведении работ с изделием опасными факторами является напряжение переменного тока с действующим значением до 242 В частотой 50 Гц.

### 2.3 Рекомендации по монтажу

2.3.1 Выбор места размещения ВТ должен производиться с соблюдением требований к условиям применения.

2.3.2 Не рекомендуется размещать прибор в местах, где возможно присутствие пыли, агрессивных газов, наличие вибрации.

2.3.3 Место размещения должно обеспечивать удобство обслуживания прибора. ВТ устанавливается на любую плоскую поверхность с помощью проушин. Рекомендуется размещать ВТ в щите, ограничивающем несанкционированный доступ к прибору.

2.3.4 Электрическое подключение ВТ необходимо выполнять в следующем порядке при отключенном электропитании изделия:

- убедиться, что из клеммника X1 извлечена ответная часть с перемычкой;
- провод заземления со стороны ВТ подключается к контакту PE клеммника X6;
- соединить провод заземления с главной заземляющей шиной;
- подключить цепи питания 220 В через предварительно разомкнутый автоматический выключатель «QF1»;
- после проведения монтажных работ включить питание 220 В, вставить ответную часть клеммника X1 и проверить работоспособность ВТ.

2.3.5 Электрическое подключение ВТ(М) необходимо выполнять в следующем порядке при отключенном электропитании изделия:

- убедиться, что переключатель «SA1» на плате клеммников переключен в среднее положение «0»;
- провод заземления со стороны ВТ подключается с помощью винтового соединения к лепестку на конце провода защитного заземления;
- соединить провод заземления с главной заземляющей шиной;
- подключить цепи питания 220 В через предварительно разомкнутый автоматический выключатель «QF1»;
- после проведения монтажных работ включить питание 220 В, вставить ответную часть клеммника X1 и проверить работоспособность ВТ.



## 2.4 Устройство и работа ВТ



Рисунок 1 Внешний вид терминала

ВТ имеет возможность заводской настройки на количества первичных преобразователей от одного до трёх.

Для вывода информации в терминале присутствует интерфейс USB, позволяющий подключать USB –FLASH накопитель.

Экран вычислительного терминала разбит на несколько областей.

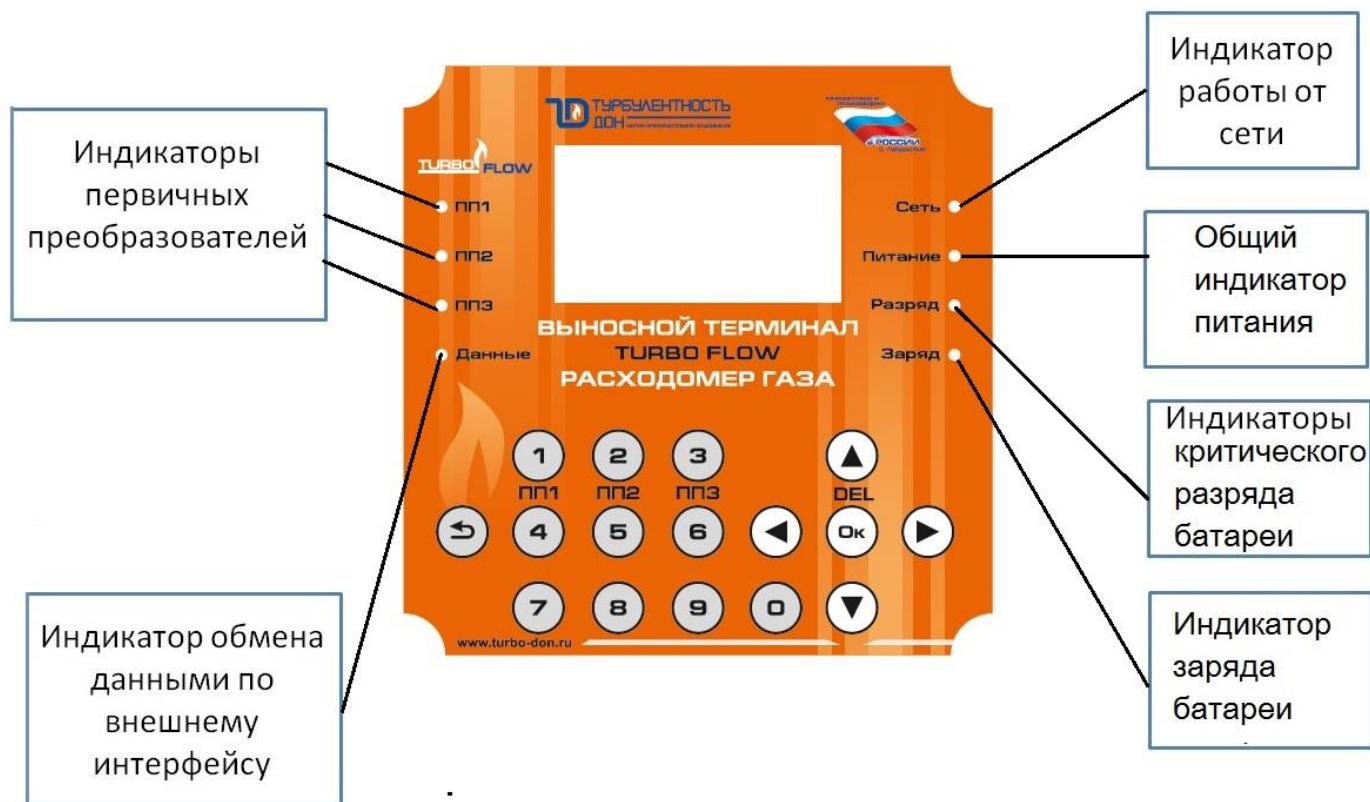
На главном экране отображается сверху вниз:

- строка состояния;
- строка горизонтального меню содержащая наименования списков;
- список параметров с возможностью выбора курсором;
- строка вертикальной прокрутки.

### Навигация и редактирование параметров

Навигация в вертикальном и горизонтальном меню осуществляется при помощи клавиш навигации (рисунок 2).





Рисунок 2 – Клавиши навигации

Переключение между тремя первичными преобразователями осуществляется при помощи горячих клавиш «1», «2», «3» с клавиатуры прибора, долгое нажатие клавиши приводит к переключению на другой прибор.

Переход в меню на уровень вниз выполняется клавишей “Ok”. Переход на уровень вверх

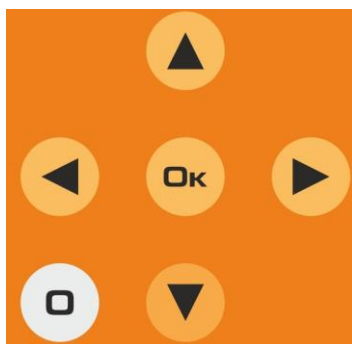

выполняется при помощи клавиши , долгое нажатие клавиши приводит к возврату на экран «Текущие».

Просмотр параметров в списках «Состав газа» и «Настройки» осуществляется в несколько этапов:

1. При переходе в список вертикального меню курсор не доступен. Возможен только просмотр параметров и навигация по страницам при помощи клавиш навигации;
2. По нажатию кнопки «Ok» производится запрос пароля и переход в режим редактирования параметров. При успешном вводе пароля появляется курсор и возможность ввода значений выбранного параметра.
3. При выходе из меню на верхний уровень введённый пароль забывается. При повторном входе в меню с целью изменения параметров требуется снова перейти в режим редактирования и ввести пароль;
4. Пароли проверяются непосредственно в вычислителе.

### Содержание строки состояния

1. -дата и время в формате дд.мм.гггг чч:мм;
2. - символ нештатной ситуации. Отображается в случае появления каких-либо нештатных ситуаций в подключённом расходомере;
3. - номер первичного преобразователя, с которого производится чтение данных в настоящий момент;
4. - символ обмена данными по внешнему интерфейсу (например, при опросе с помощью внешнего модема или проводного интерфейса);
5. -символ отсутствия внешнего питания. Отображается перечёркнутым при работе от резервной батареи;
6.  - режим редактирования: появляется при входе в режим изменения параметров. Отображается до выхода из режима редактирования.

Управление работой ВТ осуществляется через основное меню (рисунок 3).



Рисунок 3 – Меню

— Меню «Текущие» обеспечивает вывод на экран показаний вычислителя:

24.08.2017 14:33	1	←
Текущие	Архивы	Печать
Состав газа ▶		
Q <sub>р</sub>	2.672	м <sup>3</sup> /ч
Q <sub>с</sub>	2.612	м <sup>3</sup> /ч
P <sub>абс</sub>	100.762	кПа
T	25.05	°C
V <sub>р.тек</sub>	9	м <sup>3</sup>
V <sub>с.тек</sub>	9	м <sup>3</sup>

На экране «Текущие» отображаются следующие параметры и их значение:

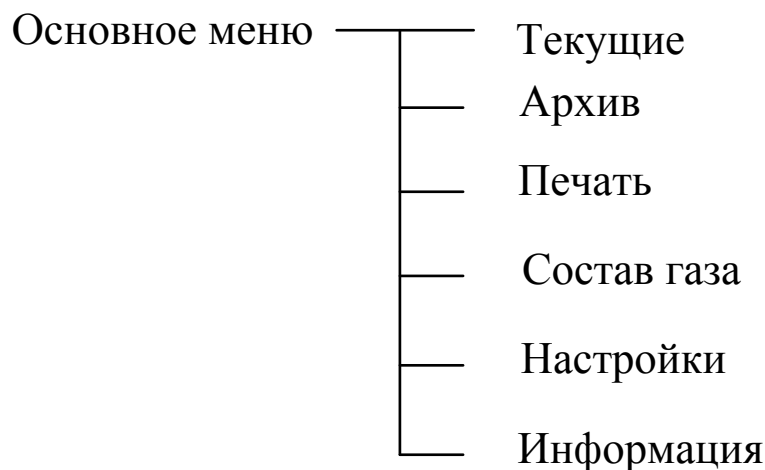
Расход в рабочих условиях  $Q_{\text{раб}}$  (со знаком минус для реверсивного);

Расход в стандартных условиях  $Q_{\text{ст}}$  (со знаком минус для реверсивного);

Мгновенное давление  $P_{\text{абс}}$  (абсолютное или избыточное, в зависимости от типа подключенного датчика);

Мгновенная температура  $T$ ;

Объем в рабочих условиях за текущие сутки  $V_{\text{р.тек}}$ ;

Объем в стандартных условиях за текущие сутки  $V_{\text{с.тек}}$ ;

Объем в рабочих условиях за предыдущие сутки  $V_{\text{р.пр}}$ ;

Объем в стандартных условиях за предыдущие сутки  $V_{\text{с.пр}}$ ;

Объем в рабочих условиях накопленный с начала эксплуатации  $V_{\text{р.сумм}}$ ;

Объем в стандартных условиях накопленный с начала эксплуатации  $V_{\text{с.сумм}}$ ;

Объем в рабочих условиях за текущие сутки  $V_{\text{р.обр}}$  (для реверсивного исполнения);

Объем в стандартных условиях за текущие сутки  $V_{\text{с.обр}}$  (для реверсивного исполнения);

Объем в рабочих условиях за предыдущие сутки  $V_{\text{р.обр.пр}}$  (для реверсивного исполнения);

Объем в стандартных условиях за предыдущие сутки  $V_{\text{с.обр.пр}}$  (для реверсивного исполнения);

Объем в рабочих условиях накопленный с начала эксплуатации  $V_{\text{р.обр.сумм}}$  (для реверсивного исполнения);

Объем в стандартных условиях накопленный с начала эксплуатации  $V_{\text{с.обр.сумм}}$  (для реверсивного исполнения);

Мгновенное значение коэффициента сжимаемости  $Z$ ;

Скорость звука  $V_{\text{зв}}$ ;

Скорость потока  $V_{\text{пот}}$ ;

Код нештатной ситуации КодНС (битовая маска с расшифровкой в подменю);

Время работы  $t_{\text{раб}}$ ;

Время простоя  $t_{\text{прост}}$ .

На экране «Текущие» при выборе параметров  $Q_{\text{раб}}$ ,  $Q_{\text{ст}}$ ,  $T$ ,  $P$  и нажатии кнопки «Ок» должны отображаться графики величин, построенные по часовым значениям.

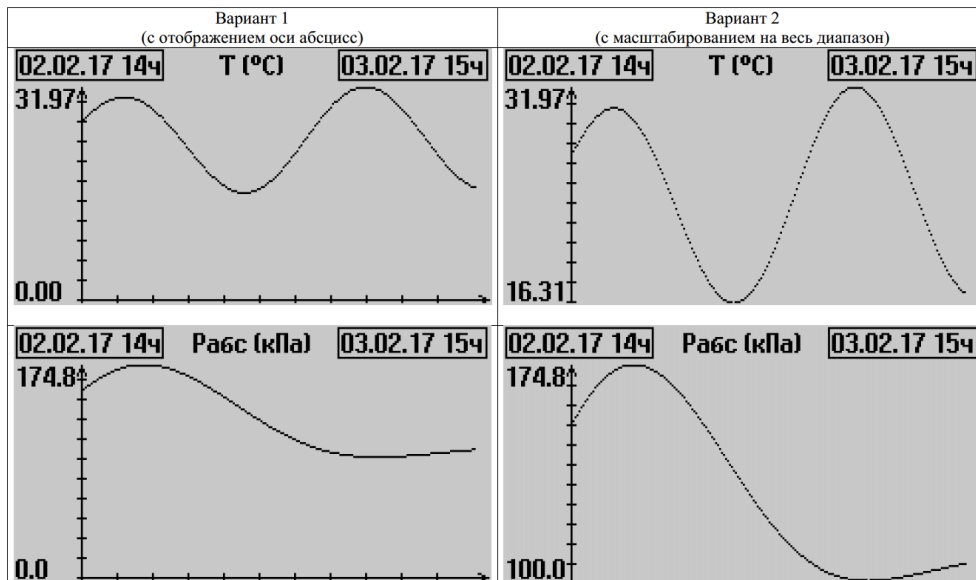

— Пункт меню «Архивы» предназначен для быстрого просмотра суммарных значений расхода за предыдущие 12 месяцев, для входа в меню необходимо выбрать его в списке и в открывшемся окне выбрать необходимый пункт

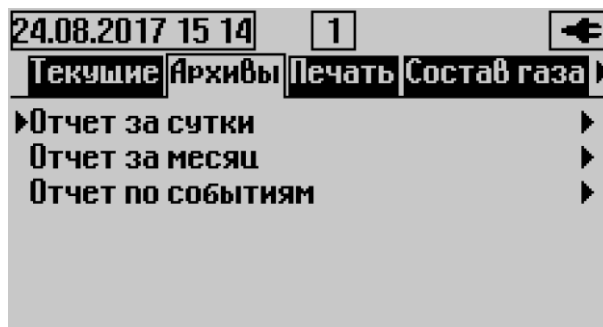

«Отчет за сутки» - вывод на экран почасового архива за сутки;  
 «Отчет за месяц» - вывод на экран посуточного архива за месяц;  
 «Отчет по событиям» - вывод на экран архива событий и вмешательств. Отчет по событиям должен включать также изменение параметров первичного преобразователя;

«Суммарный отчет по трубопроводам», включающий в себя:

- «Суммарный отчет за сутки»
  - «Суммарный отчет за месяц»
- «Отчет по настройкам».

**Примечание** – Пункт «Суммарный отчет по трубопроводам» отображаются только в многоканальном ВТ (ВТМ).

Для просмотра данных за сутки необходимо выбрать соответствующий пункт и подтвердить выбор клавишей «Ok». В открывшемся окне установить месяц отчетного периода. Изменение календарного номера месяца осуществляется с помощью клавиш [0] - [9], перемещение между цифрами – с помощью клавиш [↑] [↓]. Вывод архивной информации из расходомера на печать представлен в форме таблицы.

После выбора типа архива отображается меню с выбором месяца и суток, за который необходимо произвести печать архива.

28.08.2017 09 16		НС	1	←
Текущие	Архивы	Печать	Состав газа	▶
№	$V_p, м^3$	$V_{pv}, м^3$	$V_{ct}, м^3$	$V_{ctv}, м^3$
8	3.911	0.000	3.871	0.000
9	н.д.	н.д.	н.д.	н.д.
10	н.д.	н.д.	н.д.	н.д.
11	н.д.	н.д.	н.д.	н.д.
12	н.д.	н.д.	н.д.	н.д.

Архивы отображаются в табличной форме. Таблица содержит следующие столбцы:

Объем рабочий  $V_p$ ;

Объем рабочий восстановленный  $V_{pv}$ ;

Объем стандартный  $V_{ct}$ ;

Объем стандартный восстановленный  $V_{ctv}$ ;

Объем рабочий реверсивный  $V_{p\text{обр}}$  (отображается только для реверсивного исполнения);

Объем рабочий реверсивный восстановленный  $V_{pv\text{обр}}$  (отображается только если подключен расходомер реверсивного исполнения);

Объем стандартный реверсивный  $V_{ct\text{обр}}$  (отображается только если подключен расходомер реверсивного исполнения);

Объем стандартный реверсивный восстановленный  $V_{ctv\text{обр}}$  (отображается только если подключен расходомер реверсивного исполнения);

Объем разностный (отображается только если подключен расходомер реверсивного исполнения);

Температура  $T$ ;

Давление  $P$ ;

Код НС;

Длительность НС  $t_{нс}$ .

Вывод архивной информации из расходомера на печать представлен в форме таблицы.

Заголовок таблицы содержит следующую информацию:

- Тип прибора;
- Заводской номер;
- Версия ПО;
- Дата и время печати отчёта;
- Тип отчёта;
- Абонент;
- Представитель абонента;
- Представитель снабжающей организации;
- Состав газа (в табличной форме).

Столбцы таблицы предназначены для вывода следующих данных:

- Рабочий объем;
- Рабочий объем восстановленный;
- Стандартный объем;
- Стандартный объем восстановленный;
- Средняя температура за период;
- Среднее давление за период;
- Код НС, накопленный за период;
- Длительность НС;

Для реверсивного исполнения конфигурация столбцов выполнена следующим образом:

- Стандартный объем;
- Стандартный объем восстановленный;
- Стандартный объем реверсивный;
- Стандартный объем реверсивный восстановленный;

- Разностный архив;
- Средняя температура за период;
- Среднее давление за период;
- Код НС, накопленный за период;
- Длительность НС.

В конце каждого архива необходимо предусмотреть возможность вывода на печать таблиц действующих калибровочных коэффициентов. Таблицы действующих калибровочных коэффициентов распечатываются, если активирована соответствующая настройка «Печать отчётов с калибровочными таблицами» (см. раздел «Содержание меню «Настройки»).

Пункт «Печать» предназначен для вывода данных на устройство печати, для входа в меню «Печать» необходимо выбрать его в списке и подтвердить его в списке и подтвердить выбор нажатием «Ок»;

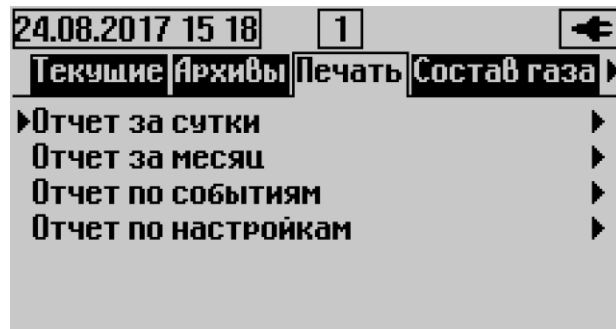

Пункт меню «Печать» содержит в себе подменю выбора типа архива:

- «Отчёт за сутки»,
- «Отчёт за месяц»,
- «Отчёт по событиям»
- «Суммарный отчёт по трубопроводам», включающий в себя:
  - «Суммарный отчёт за сутки»
  - «Суммарный отчёт за месяц»
- «Отчёт по настройкам».

**Примечание** – Пункт «Суммарный отчёт по трубопроводам» отображаются только в многоканальном ВТ.

Список «Состав газа» предназначен для изменения компонентного состава газа (полного, либо неполного, в зависимости от выбранного метода расчёта коэффициента сжимаемости).

24.08.2017 15:21		1	←
Текущие		Архивы	Печать
Состав газа		▶	
Плотность при С.У.	0.8263	кг/м <sup>3</sup>	
Азот	6.7000	%	
Диоксид углерода	5.6000	%	

– Пункт меню «Настройки» предназначен для ввода настроечных параметров объекта:

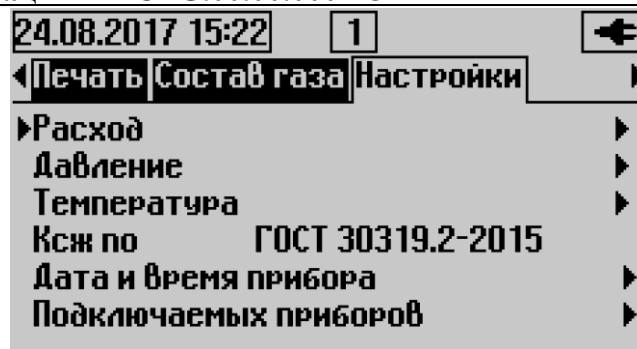

Подменю «Расход» позволяет изменять следующие параметры:

Минимальное значение расхода  $Q_{\min}$ ;

Максимальное значение расхода  $Q_{\max}$ ;

Договорное значение расхода  $Q_{\text{дог}}$ ;

Расход отсечки  $Q_{\text{отс}}$ ;

Договорное значение расхода, при расходе ниже расхода отсечки  $Q_{\text{отс}} < Q < Q_{\min}$ ;

Единицы измерения расхода -  $\text{м}^3/\text{ч}$ .

28.08.2017 11:14 НС 1

Печать Состав газа Настройки

$Q_{\min}$	1.500	$\text{м}^3/\text{ч}$
$Q_{\max}$	500.000	$\text{м}^3/\text{ч}$
$Q_{\text{отс}}$	0.375	$\text{м}^3/\text{ч}$
$Q_{\text{дог}}$	3600.000	$\text{м}^3/\text{ч}$
$Q_{\text{отс}} < Q < Q_{\min}$	6.000	$\text{м}^3/\text{ч}$

Подменю «Давление» позволяет изменять следующие параметры:

Минимальное значение давления и единицы его измерения и отображения  $P_{\min}$  (МПа, кПа,  $\text{кг}/\text{см}^2$ );

Максимальное значение давления и единицы его измерения и отображения  $P_{\max}$  (МПа, кПа,  $\text{кг}/\text{см}^2$ );

Договорное значение давления  $P_{\text{дог}}$  (МПа, кПа,  $\text{кг}/\text{см}^2$ );

Значение атмосферного давления (при использовании датчика избыточного давления)  $P_{\text{атм}}$  (МПа);

Единицы измерения давления (МПа, кПа,  $\text{кг}/\text{см}^2$ ).

28.08.2017 13:41 НС 1

Печать Состав газа Настройки

$P_{\min}$	0.100	МПа
$P_{\max}$	0.103	МПа
$P_{\text{дог}}$	0.103	МПа
$P_{\text{атм}}$	0.100	МПа

Подменю «Температура» позволяет изменять следующие параметры температуры:

Минимальная температура  $T_{\min}$ ;

Максимальная температура  $T_{\max}$ ;

Договорная температура  $T_{\text{дог}}$ .

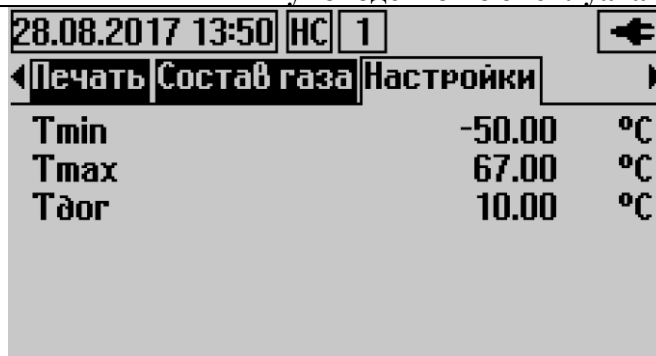

Подменю «Ксж по ГОСТ 30319.2-2015» требует ввода пароля на редактирование и находится в списке **настроек** прибора и предназначено для изменения метода расчёта коэффициента сжимаемости и содержит в себе все реализованные в вычислителе ВР-20 методы расчёта  $K_{сж}$ :

NX19 мод;  
 GERG-91 мод;  
 ВНИЦ СМВ;  
 ГОСТ 30319.2-2015;  
 ГОСТ 30319.3-2015;  
 ГСССД МР 229-2014.

Пункт меню Ксж отображается в зависимости от выбранного метода расчёта Ксж, например Ксж по ГОСТ 30319.2-2015 и. т. д.

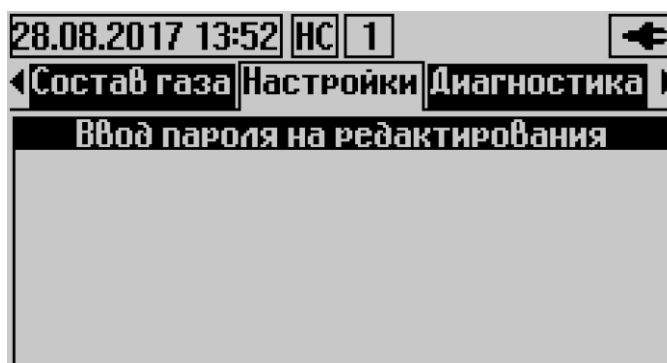

Подменю «Время и дата» позволяет корректировать настройки даты и времени расходомера:

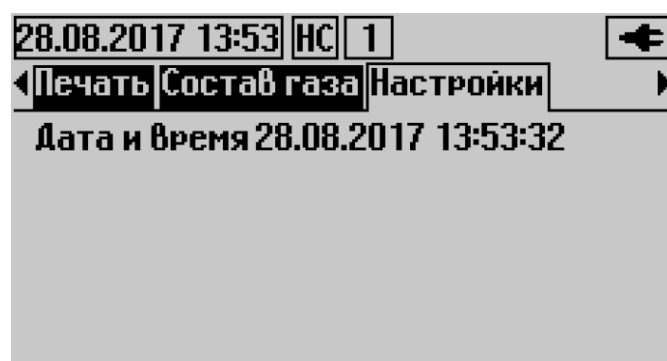

Первичный преобразователь (с подменю):



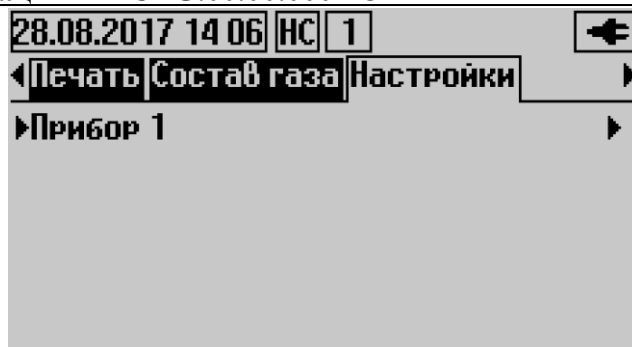

Меню «Диагностика» содержит следующие значения для каждого луча, реализованные как подменю:

При переходе в подменю для каждого параметра отображается его действующая величина, а также пределы, выход за которые означает нештатную ситуацию.

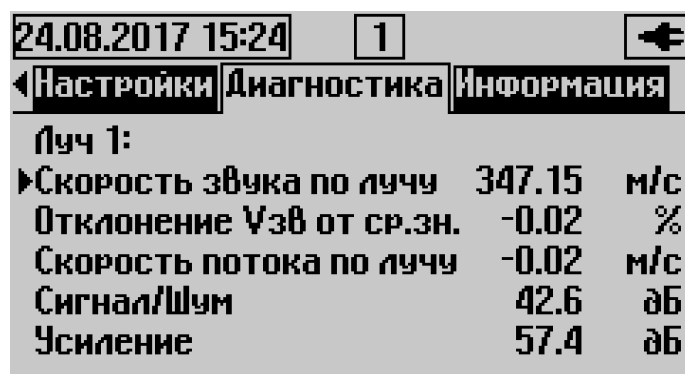

— «Скорость звука по лучу  $V_{зв}$ »

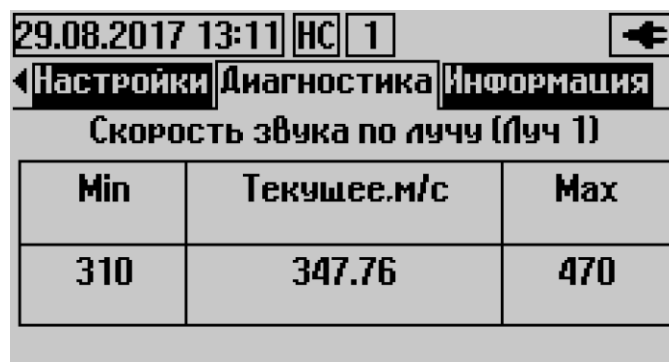

— «Отклонение  $V_{зв}$  от среднего»

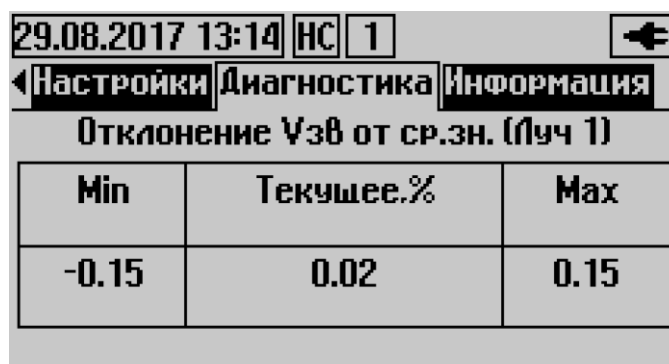

— «Скорость потока по лучу»

29.08.2017 13:15 НС 1		
← Настройки   Диагностика   <b>Информация</b>		
Скорость потока по лучу (луч 1)		
Min	Текущее.м/с	Max
-40	0.09	40

— «Сигнал/шум»

29.08.2017 13 17 НС 1		
← Настройки   Диагностика   <b>Информация</b>		
Сигнал/Шум (луч 1)		
Min	Текущее.дБ	Max
0	42.3	60

— «Усиление»

29.08.2017 13:18 НС 1		
← Настройки   Диагностика   <b>Информация</b>		
Усиление (луч 1)		
Min	Текущее.дБ	Max
0	57.4	70

Меню «Информация» содержит следующую информацию:

- Версия метрологически значимого ПО и его контрольная сумма;
- Версия метрологически незначимого ПО и его контрольная сумма.
- Заводской номер терминала;
- Версия ПО терминала.
- Заводской номер подключённого Turbo Flow UFG;

Перемещение с помощью клавиш [↑] [↓] и подтвердить выбор клавишей «Ok»:

24.08.2017 15:26 1		
← Настройки   Диагностика   <b>Информация</b>		
▶ Информация о терминале		
Информация о приборе 1		

– информация о терминале;

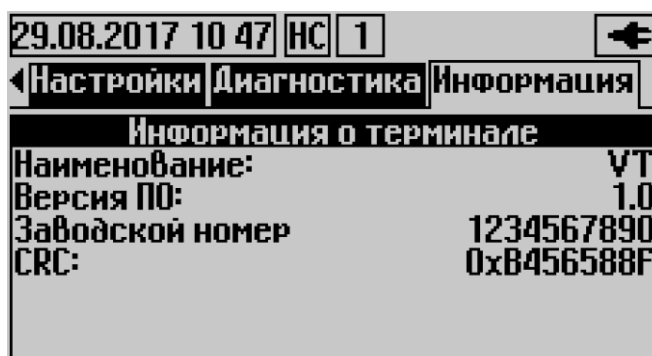

– информация о приборе;

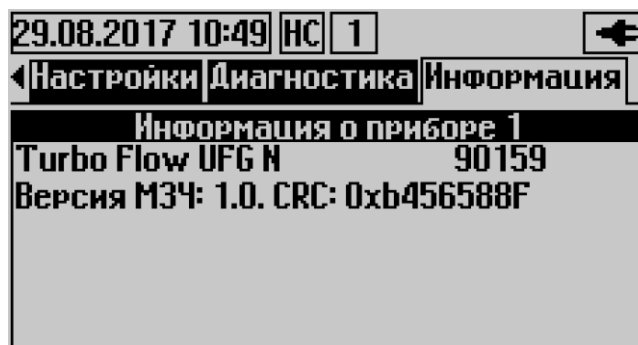

### Система парольной защиты

Просмотр всех параметров, установленных в терминале возможен без введения пароля.

Редактирование параметров возможно только при вводе пароля соответствующего уровня.

Система парольной защиты предусматривает наличие в терминале двух уровней паролей:

- **Потребитель;**
- **Поставщик;**

Пароль уровня метролога не предусмотрен, т. к. выполнение операций с первичным преобразователем расхода с помощью терминала не предполагается.

Пароль уровня «**Потребитель**» позволяет изменять следующие параметры:

- Состав газа.

Пароль уровня «**Поставщик**» позволяет изменять следующие параметры:

- Метод расчёта коэффициента сжимаемости по ГОСТ 30319-2015;
- Состав газа;
- Диапазон расходов;
- Диапазон температур;
- Диапазон давлений;
- Настройки терминала.

Проверка пароля производится в вычислителе ВР-20.

Смена пароля производится в специальном подменю настроек прибора и синхронизируется с расходомером UFG.

Возможна смена пароля авторизованного в данный момент пользователя.

### 3 Техническое обслуживание

3.1 Техническое обслуживание изделия должно производиться лицами, изучившими настоящее руководство по эксплуатации

3.2 Техническое обслуживание включает в себя:

- осмотр внешнего состояния;
- изменение настройки прибора (при необходимости)

3.3 Осмотр внешнего состояния должен проводиться не реже одного раза в месяц, при этом проверяется крепление на месте эксплуатации

3.4 Возможные неисправности и методы их устранения представлены в таблице 3.

Таблица 3

Наименование неисправности, внешнее проявление и дополнительные признаки	Вероятная причина и метод устранения
Отсутствует выходной сигнал.	1. Сработала защита по каналу питания ПП. Отключить приборы учета и определить причины повышенного потребления. 2. Прибор вышел из строя. Заменить прибор на исправный. Отправить прибор в ремонт на предприятие-изготовитель.
Отсутствует связь с приборами учета по RS-485.	1. Сработала защита по цепям связи. Отключить приборы учета и определить причины замыкания в линии. 2. Прибор вышел из строя. Заменить прибор на исправный. Отправить прибор в ремонт на предприятие-изготовитель.

### 4 Транспортирование

4.1 Упакованные ВТ должны транспортироваться по условиям хранения и транспортирования 5 по ГОСТ 15150.

4.2 ВТ в упаковке предприятия-изготовителя может транспортироваться на любых видах транспорта по правилам перевозок грузов соответствующих транспортных ведомств.

4.3 Время выдержки ВТ после транспортирования перед включением в эксплуатацию при температуре эксплуатации должно быть:

- в летнее время – не менее 3 ч;
- в зимнее время – не менее 6 ч

### 5 Хранение

5.1 Упакованные ВТ должны храниться в складских помещениях грузоотправителя и (или) грузополучателя, обеспечивающих сохранность приборов от механических повреждений, загрязнения и воздействия агрессивных сред, в условиях хранения 3 по ГОСТ 15150.

5.2 Допускается хранение ВТ в транспортной таре до 6 месяцев. При хранении более 6 месяцев блок должен быть освобожден от транспортной тары и хранится в условиях хранения 1 по ГОСТ 15150. Общие требования к ВТ в отапливаемом хранилище по ГОСТ 15150.

## 6 Утилизация

6.1 Все материалы и комплектующие, использованные при изготовлении изделия, как при эксплуатации в течение срока службы, так и по истечении ресурса, не представляют опасности для здоровья человека, производственных, складских помещений и окружающей среды.

6.2 Утилизация вышедших из строя составных частей изделия может производиться любым доступным потребителю способом.

## 7 Гарантии изготовителя

7.1 Гарантийный срок эксплуатации в течение 24 месяцев от даты ввода в эксплуатацию, но не более 38 месяцев после отгрузки от изготовителя при условии соблюдения правил транспортирования, хранения, монтажа и эксплуатации в соответствии с указаниями в эксплуатационной документации.

7.2 В пределах гарантийного срока эксплуатации допускается хранение изделия в упаковке предприятия-изготовителя в соответствии с требованиями группы 1 ГОСТ 15150 в течение не более 6 месяцев с момента выпуска из производства.

7.3 Гарантийное обслуживание осуществляется через организацию, осуществляющую продажу изделия.

7.4 Предприятие-изготовитель несет гарантийные обязательства при выполнении следующих условий:

– монтажные, пуско-наладочные работы и техническое обслуживание выполнены ООО НПО «Турбулентность-ДОН» или организацией, имеющей разрешение предприятия-изготовителя;

7.5 Гарантия на ВТ не распространяется в случаях:

– нарушены пломбы предприятия-изготовителя (регионального представителя) на оборудовании;

– оборудование повреждено во время транспортировки, погрузки, хранения или монтажа с нарушением инструкции, или по халатности;

– обслуживание, эксплуатация или регламентные работы выполнялись без строгого соблюдения инструкций, описанных в Руководстве по эксплуатации;

– ремонтные работы выполнялись не персоналом завода-изготовителя или проводились персоналом, не уполномоченным на проведение данных работ заводом-изготовителем;

– в конструкцию оборудования внесены изменения без предварительного письменного разрешения завода-изготовителя.

– оборудование использовано не должным образом или не по назначению.

7.6 Предприятие-изготовитель не несет ответственности:

– за ущерб, причиненный другому имуществу любыми дефектами данного изделия;

– за претензии третьих лиц к Потребителю данного изделия;

– за потерю прибыли и другие убытки, причиненные изделием;

– за несовместимость параметров диапазона работы изделия с параметрами диапазона/измерения с изделиями иных Производителей, выбранных Потребителем.

7.7 При обнаружении неисправности ВТ в период гарантийного срока эксплуатации потребитель должен предоставить предприятию-изготовителю рекламационный акт, в котором указать:

– заводской номер;

– описание неисправности;

– время работы изделия с начала эксплуатации до возникновения неисправности;

– фамилии и подписи специалистов, оформивших рекламационный акт.

7.8 По вопросам ремонта ВТ, а также приобретения дополнительного оборудования обращаться в региональное представительство или к предприятию-изготовителю.

## 8 Послегарантийное обслуживание

8.1 По вопросам ремонта, а также приобретения дополнительного оборудования обращаться в региональное представительство или к предприятию-изготовителю ООО НПО «Турбулентность-ДОН» по адресу: 346800, Ростовская обл., Мясниковский р-н, с. Чалтырь, 1 км шоссе Ростов-Новошахтинск, стр. № 6/8, тел/факс. 8(863) 203-77-80, 203-77-81, [www.turbo-don.ru](http://www.turbo-don.ru), e-mail: [info@turbo-don.ru](mailto:info@turbo-don.ru).

8.2 Обо всех недостатках в работе и конструкции прибора, замечаниях и предложениях по содержанию эксплуатационной документации, просим сообщать по вышеуказанному адресу.

**ПРИЛОЖЕНИЕ А**  
(обязательное)

Перечень документов, на которые даны ссылки

Таблица А.1

Обозначение	Наименование	Номера пунктов настоящего РЭ, в которых дана ссылка
ГОСТ 30852.0-2002	Электрооборудование взрывозащищенное часть 0 общие требования	1.1.2
ГОСТ 31610.0-2014	Взрывоопасные среды. Часть 0. Оборудование. Общие требования	1.5
ГОСТ Р ИЕС 60079-1-2013	Взрывоопасные среды. Часть 1. Оборудование с видом взрывозащиты «взрывонепроницаемые оболочки “d”»	1.5
ГОСТ 31610.11-2014	Взрывоопасные среды. Часть 11 Искробезопасная электрическая цепь “i”	1.5
ГОСТ 31610.18-2016	Взрывоопасные среды. Часть 18. Оборудование с видом взрывозащиты «герметизация компаундом «m»	1.5
ГОСТ 9142-14	Ящики из гофрированного картона. Общие технические условия	1.7.3
ГОСТ 5959-80	Ящики из листовых древесных материалов неразборные для грузов массой до 200 кг. Общие технические условия	1.7.3
ГОСТ 15150-69	Машины, приборы и другие технические изделия. Исполнения для различных климатических районов. Категории, условия эксплуатации, хранения и транспортирования в части воздействия климатических факторов внешней среды	4.1, 5.1, 5.2
ГОСТ 30319.2-2015	Газ природный. МЕТОДЫ РАСЧЕТА ФИЗИЧЕСКИХ СВОЙСТВ. Вычисление физических свойств на основе данных о плотности при стандартных условиях и содержании азота и диоксида углерода	2.4

**ПРИЛОЖЕНИЕ Б**  
(обязательное)

Пример записи ВТ при заказе и в технической документации

**ВТХ-XXX – X - XX**

1 2 3 4

- 1) Тип устройства  
ВТ(М) – М (металлический корпус)  
ВТ – ничего нет (пластиковый корпус)
- 2) Тип расходомера:  
UFG  
TFG  
GFG
- 3) количество одновременно подключаемых ПП:  
1  
2  
3
- 4) напряжение питания по постоянному току/напряжение аккумулятора:  
12  
24



**ПРИЛОЖЕНИЕ В**  
(справочное)

Внешний вид ВТ (ВТМ)



Рисунок В.1 – ВТ



Рисунок В.2 – ВТ(М)



Рисунок В.3 – Габаритные размеры ВТ



Рисунок В.4 – Габаритные размеры ВТ(М)

## ПРИЛОЖЕНИЕ Г

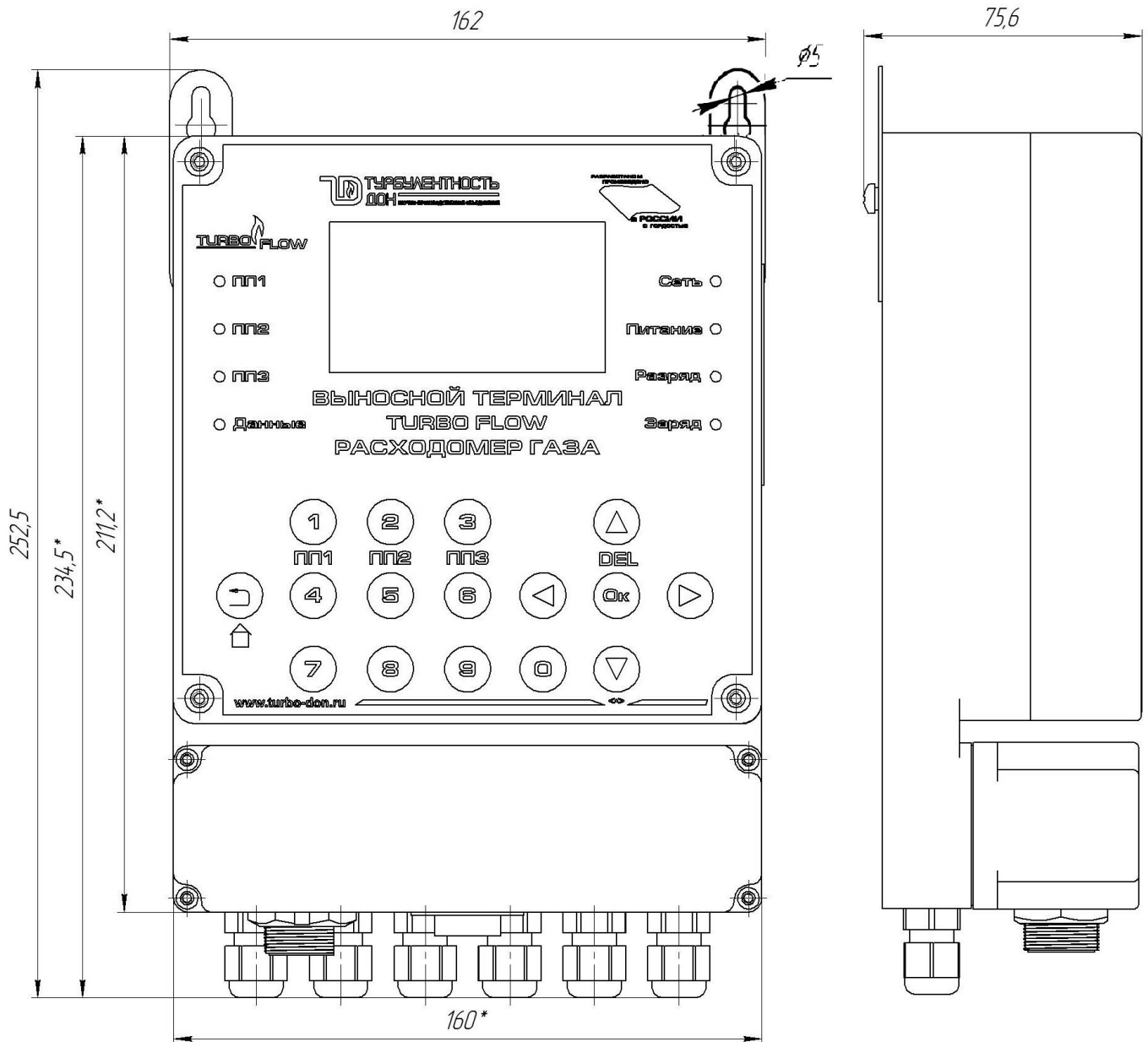
(справочное)

## Формы печатных отчётов

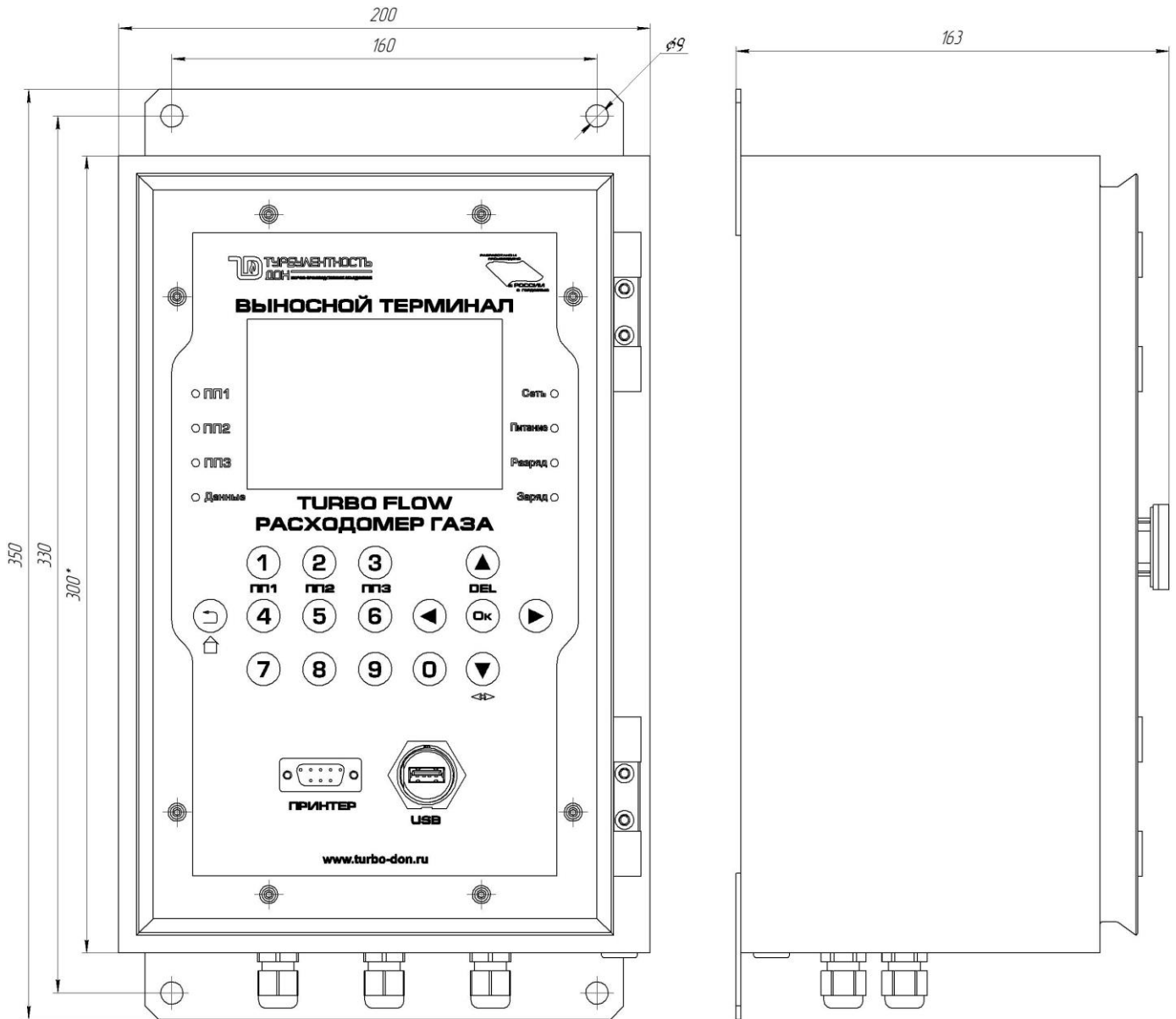
## Пример отчета за сутки (реверсивное исполнение)

Абонент \_\_\_\_\_

Прибор учета: Turbo Flow GFG.

Заводской номер: 1919

Дата и время печати: 18.05.2018 14:34:39

Версия МЗЧ 4.45 Модель 4.5

Отчет за 24 Апрель 2018. Почасовой отчет за сутки.

## Состав газа

Плотность при С.У.	Азот	Диоксид углерода
1.0500 кг/м3	0.9232 %	2.4668 %

Ч.	Vp, м3	Vpv, м3	Vc, м3	Vcv, м3	T, °C	P, кПа	HC	tnc, c
8	0.000	0.000	0.000	0.000	19.48	96.0	0000	0
9	6.271	0.000	5.969	0.000	21.10	96.0	0000	0
10	11.847	0.000	11.248	0.000	21.84	96.0	0000	0
11	11.864	0.000	11.223	0.000	22.93	96.0	0000	0
12	11.801	0.000	11.117	0.000	24.03	96.0	0000	0
13	11.811	0.000	11.107	0.000	24.40	96.0	0000	0
14	12.185	0.000	11.420	0.000	25.26	96.0	0000	0
15	6.758	0.000	6.319	0.000	26.06	96.0	0000	0
16	0.000	0.000	0.000	0.000	26.42	96.0	0000	0
17	0.000	0.000	0.000	0.000	27.00	96.0	0000	0
18	0.000	0.000	0.000	0.000	26.58	96.0	0000	0
19	0.000	0.000	0.000	0.000	26.67	96.0	0000	0
20	0.000	0.000	0.000	0.000	26.46	96.0	0000	0
21	0.000	0.000	0.000	0.000	26.27	96.0	0000	0
22	0.000	0.000	0.000	0.000	26.04	96.0	0000	0
23	0.000	0.000	0.000	0.000	25.78	96.0	0000	0
0	0.000	0.000	0.000	0.000	25.50	96.0	0000	0
1	0.000	0.000	0.000	0.000	25.22	96.0	0000	0
2	0.000	0.000	0.000	0.000	24.93	96.0	0000	0
3	0.000	0.000	0.000	0.000	24.66	96.0	0000	0
4	0.000	0.000	0.000	0.000	24.39	96.0	0000	0
5	0.000	0.000	0.000	0.000	24.14	96.0	0000	0
6	0.000	0.000	0.000	0.000	24.00	96.0	0000	0
7	0.000	0.000	0.000	0.000	24.06	96.0	0000	0
Сум:	73	0	68	0			0000	
Средн:					24.72	96.0		
Сум:								0

Представитель снабжающей организации

Представитель абонента

## Пример отчета за месяц (реверсивное исполнение)

Абонент \_\_\_\_\_

Прибор учета: Turbo Flow GFG.

Заводской номер: 1919

Дата и время печати: 18.05.2018 14:37:28

Версия МЗЧ 4.45 Модель 4.5

Отчет за Апрель 2018. Посуточный отчет за месяц.

Состав газа

Плотность при С.У.	Азот	Диоксид углерода
1.0500 кг/м <sup>3</sup>	0.9232 %	2.4668 %

Д.	Vp, м <sup>3</sup>	Vpv, м <sup>3</sup>	Vc, м <sup>3</sup>	Vcv, м <sup>3</sup>	T, °C	P, кПа	HC	tnc, м
1	0.000	0.000	0.000	0.000	24.29	3000.0	8021	1439
2	0.000	0.000	0.000	0.000	23.56	3000.0	8021	1440
3	0.000	0.000	0.000	0.000	22.96	3000.0	8021	1440
4	0.000	0.000	0.000	0.000	23.12	3000.0	8021	1440
5	0.043	0.000	1.368	0.000	25.13	3000.0	8021	1439
6	0.000	0.000	0.000	0.000	24.77	3000.0	8021	1440
7	0.000	0.000	0.000	0.000	21.74	3000.0	8021	1440
8	0.000	0.000	0.000	0.000	21.81	3000.0	8021	1440
9	361.290	361.290	11078	11078	24.44	567.3	8023	232
10	0.000	0.000	0.000	0.000	24.48	96.0	0000	0
11	0.000	0.000	0.000	0.000	26.15	96.0	8011	0
12	0.000	0.000	0.000	0.000	24.02	96.0	0000	0
13	0.000	0.000	0.000	0.000	23.81	96.8	C000	0
14	0.000	0.000	0.000	0.000	21.10	97.0	0000	0
15	0.000	0.000	0.000	0.000	21.96	97.3	0000	0
16	0.000	0.000	0.000	0.000	22.41	96.9	0000	0
17	0.000	0.000	0.000	0.000	23.46	96.5	0000	0
18	0.000	0.000	0.000	0.000	22.59	96.1	0000	0
19	0.000	0.000	0.000	0.000	22.30	95.0	0000	0
20	0.000	0.000	0.000	0.000	21.33	95.5	0000	0
21	0.000	0.000	0.000	0.000	21.51	95.6	0000	0
22	0.000	0.000	0.000	0.000	21.74	95.0	0000	0
23	0.000	0.000	0.000	0.000	22.32	95.9	0000	0
24	72.537	0.000	68.403	0.000	24.72	96.0	0000	0
25	0.000	0.000	0.000	0.000	24.61	96.0	0000	0
26	0.000	0.000	0.000	0.000	14.79	96.0	8011	962
27	0.000	0.000	0.000	0.000	25.41	96.0	8011	76
28	0.000	0.000	0.000	0.000	24.81	96.6	0000	0
29	0.000	0.000	0.000	0.000	26.97	97.0	0000	0
30	0.000	0.000	0.000	0.000	27.66	96.3	0000	0
Сум:	434	361	11148	11078			C033	
Средн:					23.33	886.2		
Сум:								12788

Представитель снабжающей организации \_\_\_\_\_

Представитель абонента \_\_\_\_\_

## Пример отчета по настройкам прибора

Абонент \_\_\_\_\_

Прибор учета: Turbo Flow GFG.

Заводской номер: 1919

Дата и время печати: 18.05.2018 14:37:33

Версия МЗЧ 4.45 Модель 4.5

Отчет по настройкам прибора

Параметр	Значение	Ед.изм.
Дата и время прибора	18.05.2018 14:37	Д.М.Г Ч:М
Расчетный час	8	ч.
Расчетные сутки	1	сут.
Сетевой адрес вычислителя	1	
Период опроса	2000	мс
Сетевой адрес терминала	77	
Регистр управления	00000000	
Время активности подсветки	300	с.
Время активности дисплея	600	с.
Время активности заставки	10	с.
Ограничение по мин. расходу ( $Q_{\min}$ )	1.400	м <sup>3</sup> /ч
Ограничение по макс. расходу ( $Q_{\max}$ )	350.000	м <sup>3</sup> /ч
Отсечка по расходу ( $Q_{\text{отс}}$ )	0.475	м <sup>3</sup> /ч
Договорный расход ( $Q_{\text{дог}}$ )	30.000	м <sup>3</sup> /ч
Договорный расход при $Q_{\text{отс}} < Q < Q_{\min}$	1.300	м <sup>3</sup> /ч
Минимальная температура ( $T_{\min}$ )	-30.00	°С
Максимальная температура ( $T_{\max}$ )	60.00	°С
Договорная температура ( $T_{\text{дог}}$ )	15.00	°С
Минимальное давление ( $P_{\min}$ )	0.1	кПа
Максимальная давление ( $P_{\max}$ )	43000.0	кПа
Договорное давление ( $P_{\text{дог}}$ )	100.0	кПа
Барометрическое давление ( $P_{\text{атм}}$ )	101.3	кПа

Представитель снабжающей организации

Представитель абонента

## ПРИЛОЖЕНИЕ Д

(обязательное)

## Разрядность единиц измерения по СТО Газпром 5.37-2011

Таблица 1. Мгновенные параметры

Наименование параметра	Единица измерения	Вид представления
Давление газа	кПа кгс/см <sup>2</sup> МПа	****.* ***.** **.*
Температура газа	°С	**.**
Объём для счётчика	м <sup>3</sup>	*****
Расход газа	м <sup>3</sup> /ч	*****

Таблица 2. Часовые параметры

Наименование параметра	Единица измерения	Вид представления
Давление газа	кПа кгс/см <sup>2</sup> МПа	****.* ***.** **.*
Среднечасовая температура газа	°С	**.**
Суммарный объём газа при рабочих условиях за час	м <sup>3</sup> /ч	*****
Суммарный объём газа при стандартных условиях за час	м <sup>3</sup> /ч	*****

Таблица 3. Суточные параметры

Наименование параметра	Единица измерения	Вид представления
Давление газа	кПа кгс/см <sup>2</sup> МПа	****.* ***.** **.*
Среднесуточная температура газа	°С	**.**
Суммарный объём газа для счётчика за сутки	м <sup>3</sup> /ч	*****



**ПРИЛОЖЕНИЕ Е**  
(обязательное)

Схема электрическая соединений



Рисунок Е.1 – Схема электрическая соединений ВТ



Рисунок Е.2 – Схема электрическая соединений ВТ(М)

ПРИЛОЖЕНИЕ Ж  
(справочное)

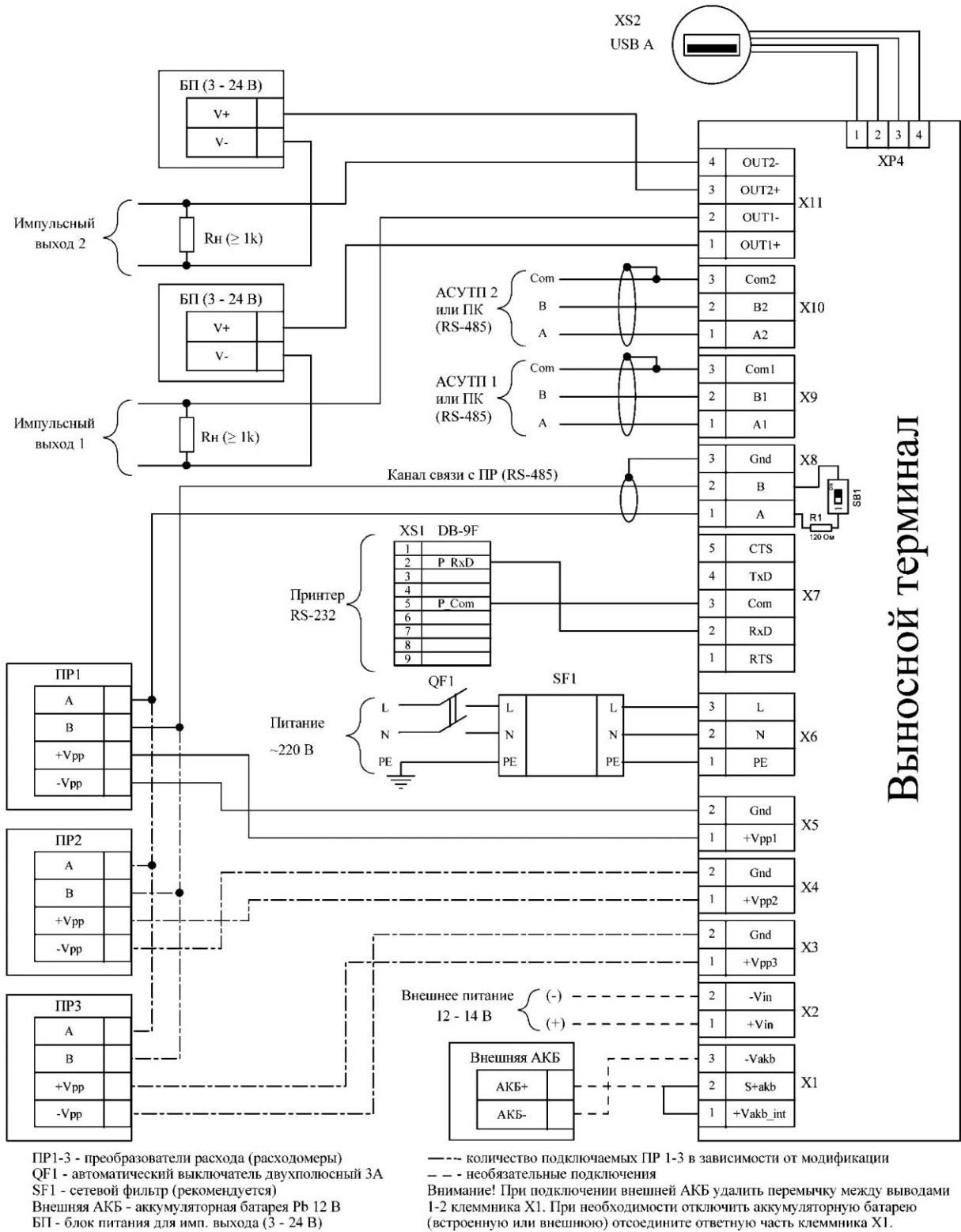
Схема пломбирования

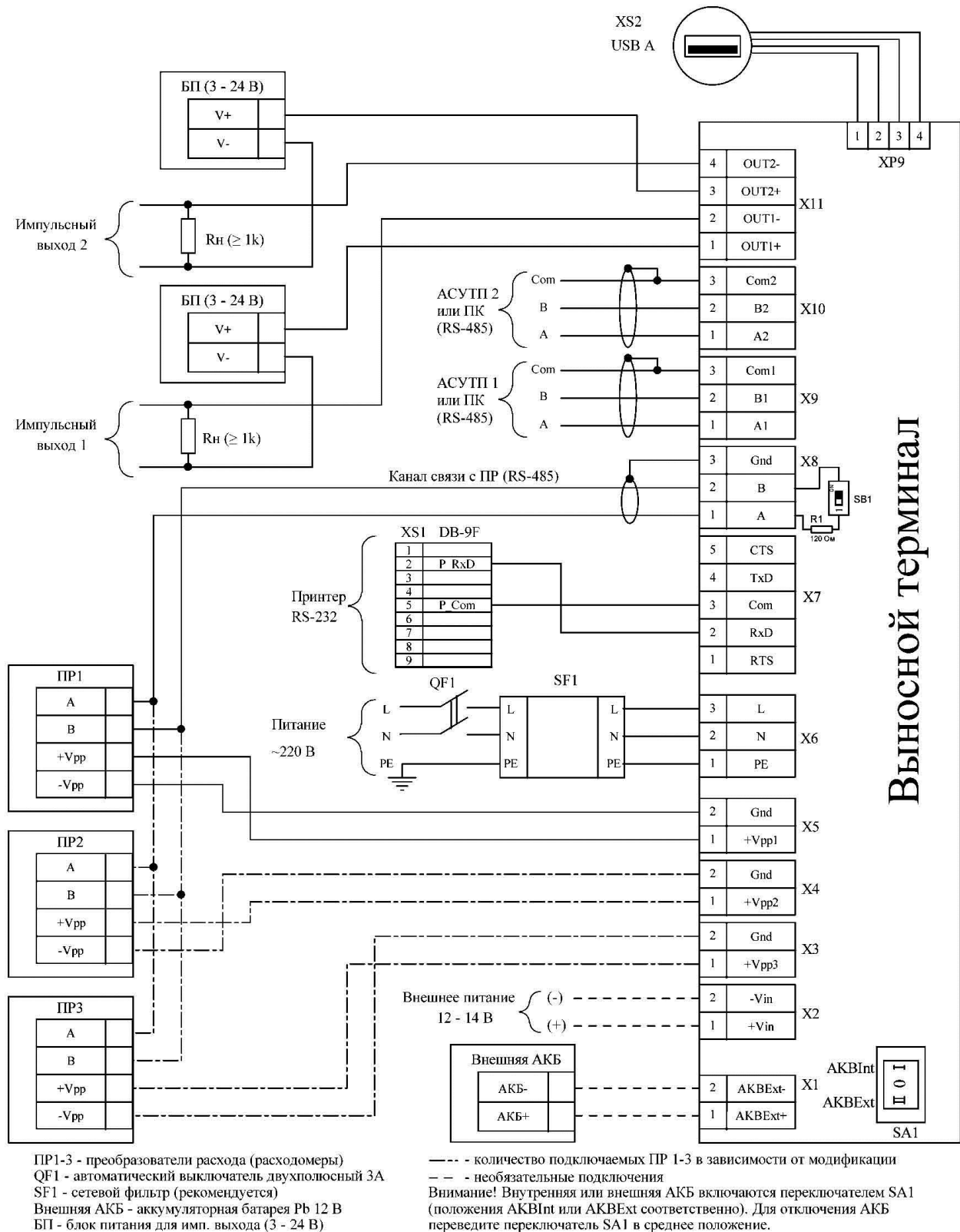
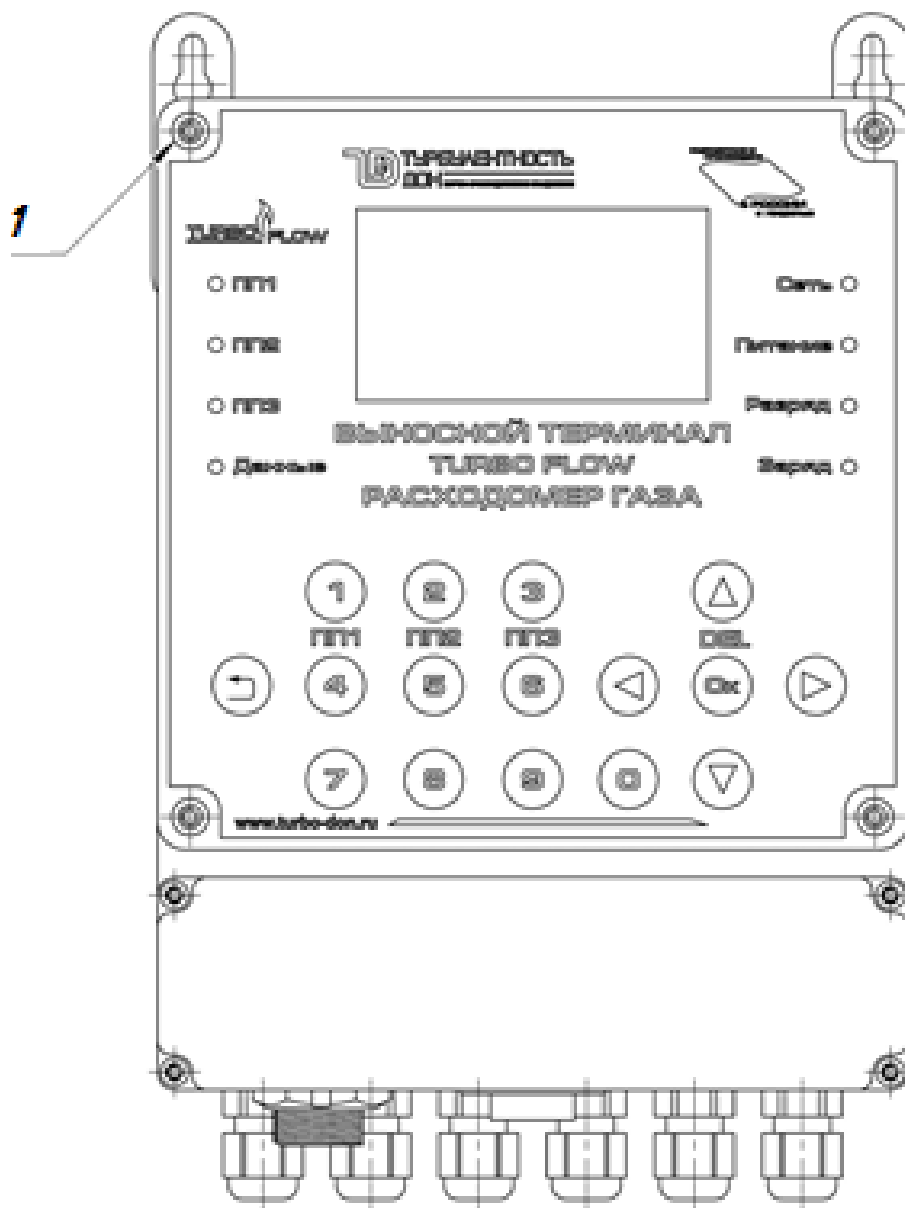

1 – пломба предприятия-изготовителя (нанесение – способом давления на специальную мастику);

Рисунок Ж.1 – Схема пломбирования ВТ

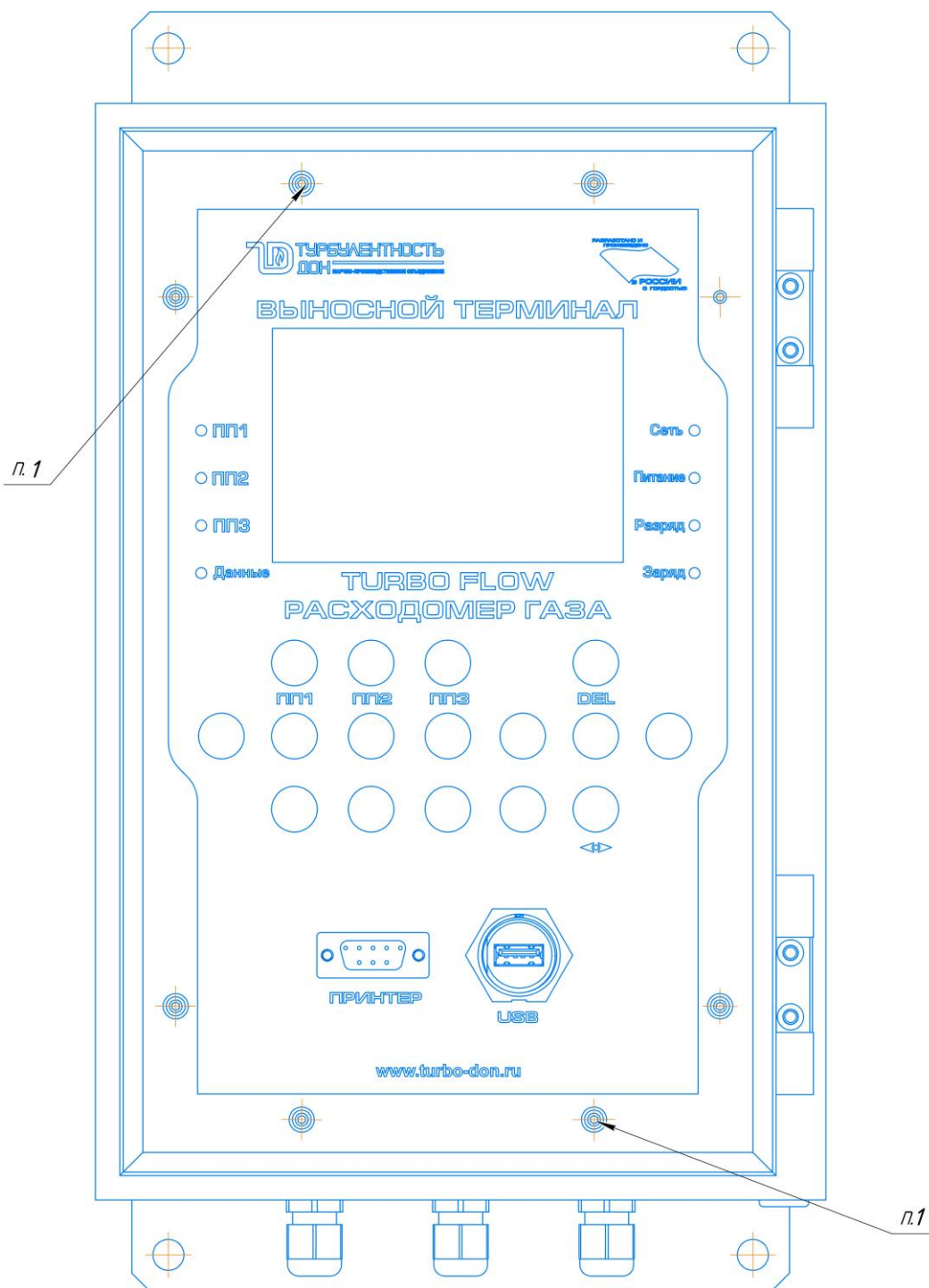

1 – пломба предприятия-изготовителя (нанесение – способом давления на специальную мастику);

Рисунок Ж.2 – Схема пломбирования ВТ(М)

**ПРИЛОЖЕНИЕ И**  
(справочное)

Схема обеспечения искробезопасности

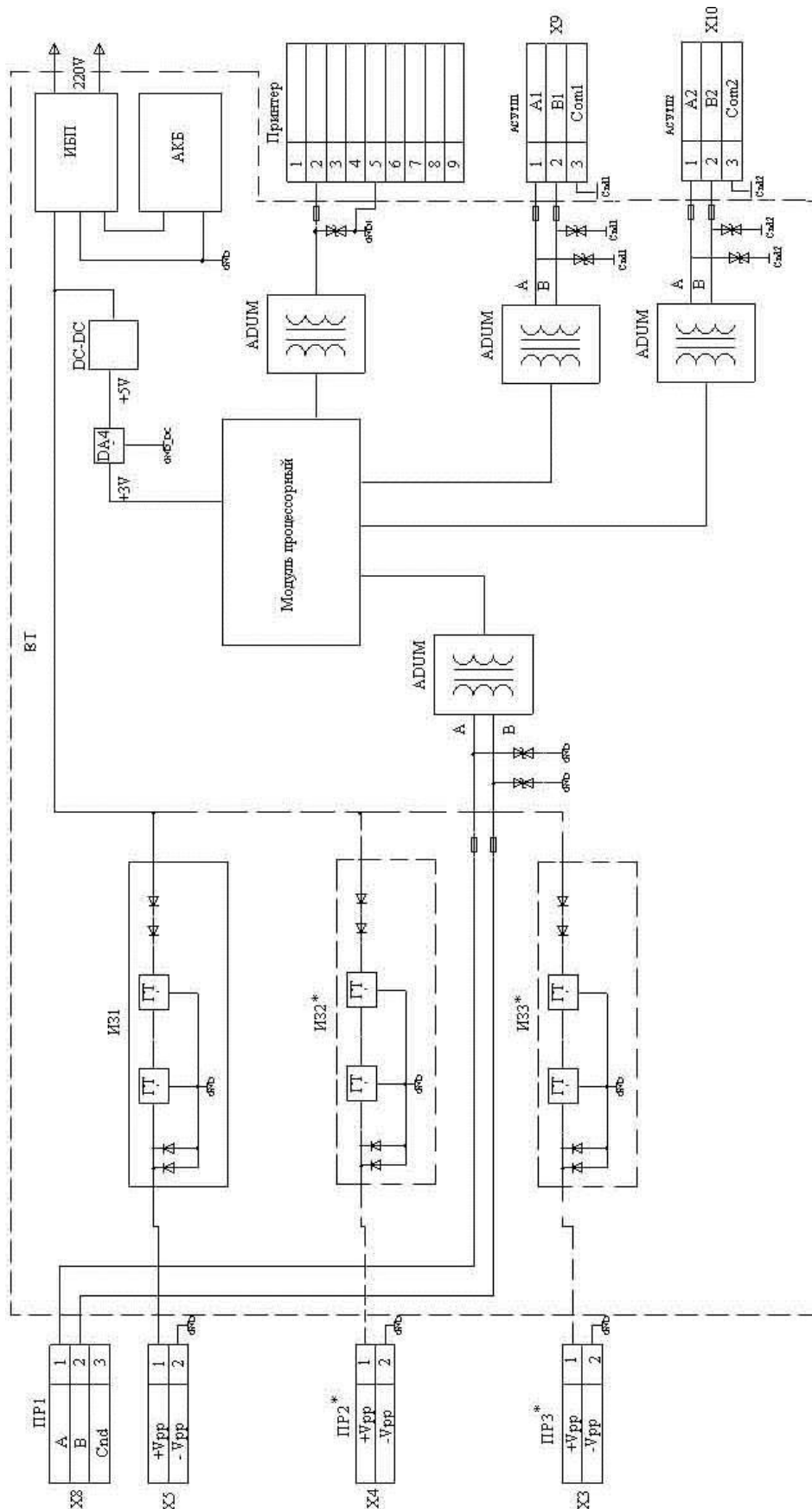

Примечание:\* - если есть в данном исполнении.

Рисунок И.1 – Схема обеспечения искробезопасности